

Olvasd el a ragasztási tanácsokat is!

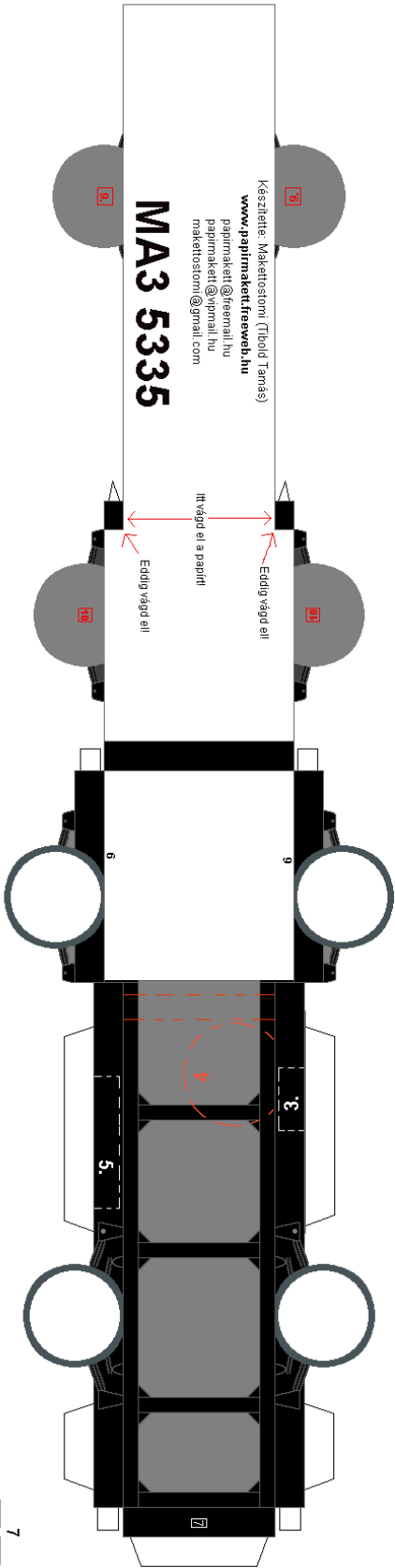

Készítette: Maktostom (Tibold Tamas)
www.papirmaketfreeweb.hu
 papirmakett@freemall.hu
 papirmakett@vipmail.hu
 maktostom@gmail.com

MA3 5335

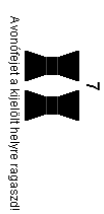

7 Axondíjat a kijelölt helyre ragassz!

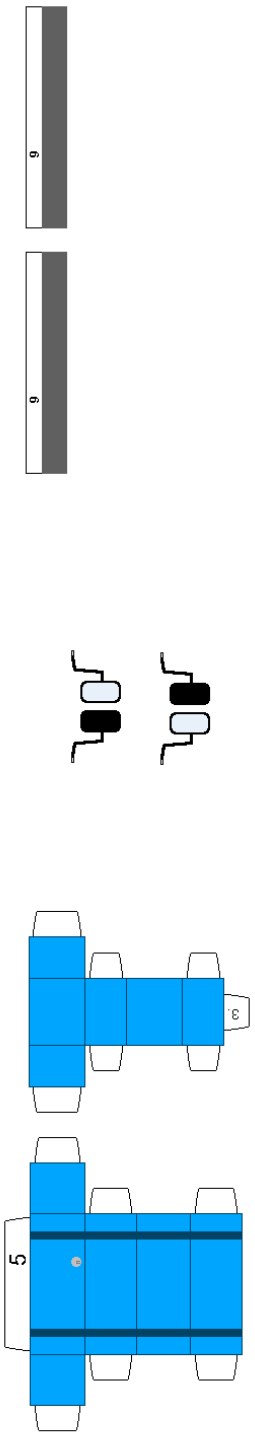

9 A hátsóidákat ragassz a kerékek belső felén lévő piros keretfelé! A differenciálmű jobb oldalán van előlval!

A hátsó hídát összeragaszthatod az előző sablonból is, de ha az nem jön ki jól, akkor ezennél G-rod összeragasztást építhetsz! A két végükre meg ragasztod a féltelér részeket, és ugyanígy az elődné!

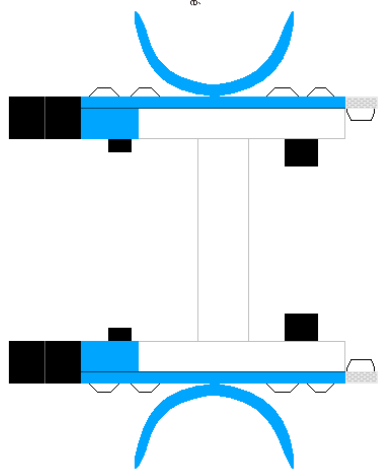

10 Az előidákat ragassz az első kerékek belső felén lévő piros téglalapra!

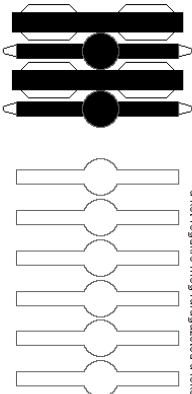

4 Adidőseket ragassz jobb oldalra, a felülről és a víz fele a pínnesel jellel helyre!

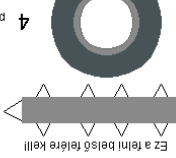

4 Ez a rém belső felére kell!

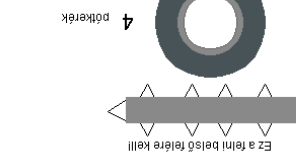
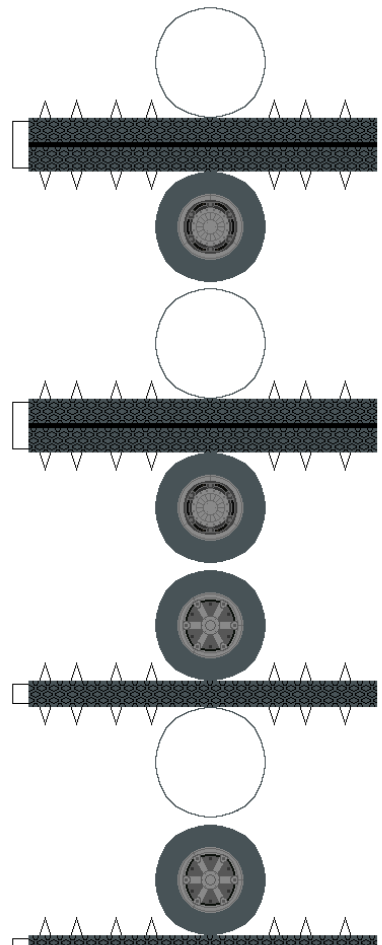
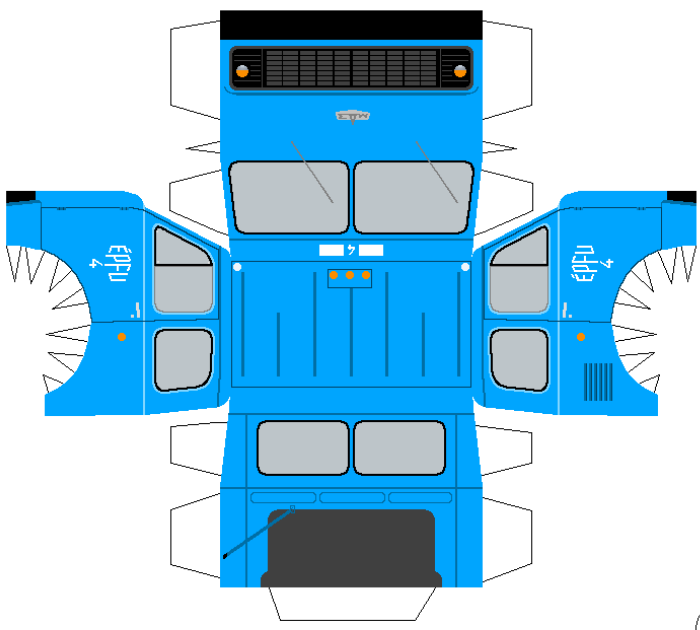

Daru összeállítás:

- a 11-es részt ragaszd a fekete mögé úgy, hogy a piros pont jobbra oldalra kerüljön. Ebből a piros piros pontba szúrj egy tűt, vagy drótot, és ezzel rögzítsd rá a 7-es részt.
- a 7-es részt teljesen lefedő fekete pontba szúrj egy tűt, vagy drótot, és így rakd rá a 8-as részt. A 8-as résznek rá kell mennie a 7-es részre. Hogy melyik részt találkozik egymással, a számok jelzik. 1-a másik 1-el, 2 a másik 2-vel, logikusan.
- ezután a 8-as részt másik végére rakd rá a 9-es részt, a fentebb leírtak szerint.
- a 9-es részt középre helyezd a 10-es rész. Ennek a kimaradó végére ragaszd rá a darujelét.
- A 12-es részt csúsztasd a 11-esbe, a kimaradó végére ragaszd fel a 13-as részt. A nyakas végére lefedő legyen.
- A 13-as részt állítsd csúsztasd a 14-es rész, és emiatt az állásra ragaszd a 15-ös részt.

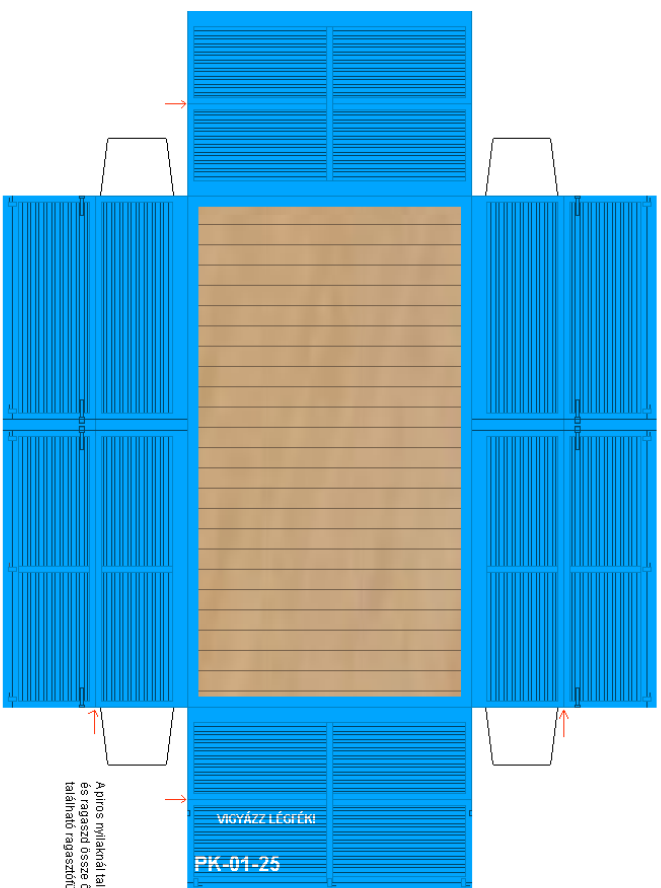
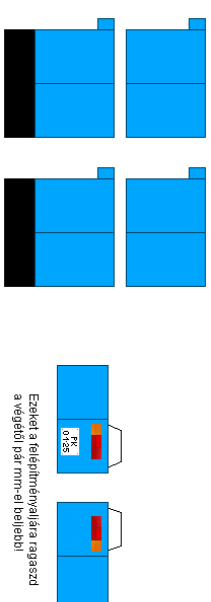

A piros nyílakkal található vonal mentén hajtsd össze az oldalakat, és ragaszd össze őket! Perzse az elején, és a hátulján az oldalait található ragasztóüveket is ragaszd közli!

A segédalkatrészeket ragaszd az alváz szélére! Először a röndekkel keresztező, előre a telepítmény elejét lezáró vonalra, és néha a vég végére, utána a hosszalakat ragaszd közliük hossz irányban!

