

9  
 A hátsó hídakat ragaszd a kerekek belső felén lévő  
 piros keretre!

10  
 Az elősídhát ragaszd az első kerekek  
 belső felén lévő piros téglalapra!

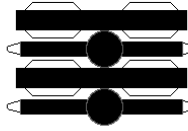

A hátsó hídakat összeragaszthatod az előző sablonból is, de ha az  
 négyzetek túlnak, akkor ezeebből 6-6-ot összeragasztasz egymással,  
 a két végükre meg ragasztod a fekete részeket, és ugyanazt az eredményt kapod!

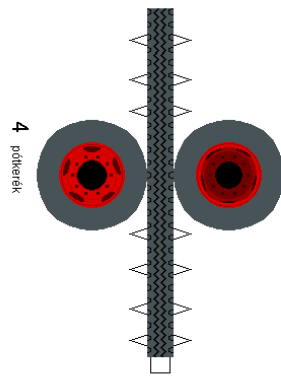
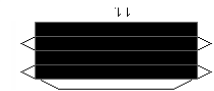
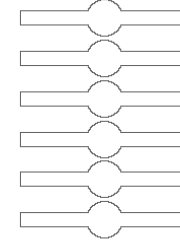

4  
 pótkerekek

Olvasd el a ragasztási tanácsokat is!

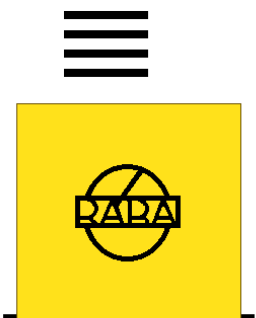
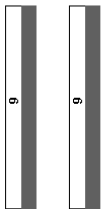
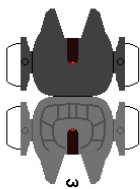
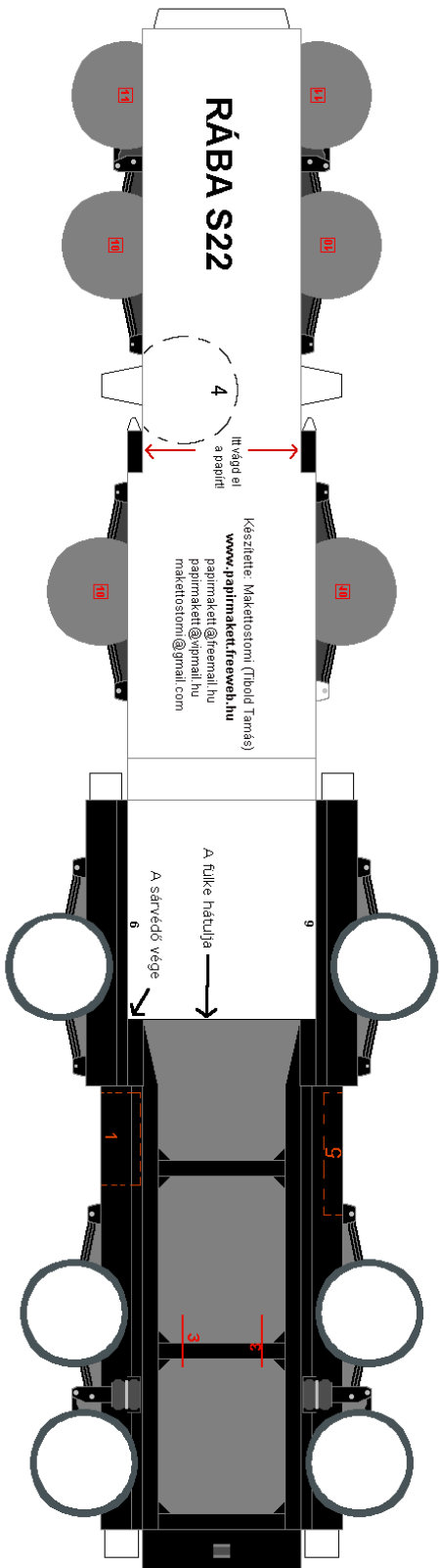

A fülkét ragaszd a fülke teteljével  
 A feleket csikoközi 2-2-iragassz össze egymással szemben  
 és azáltal ilmaszd ki hábúli

Eszközöl formázz egy félkörűt,  
 és ragaszd a fülkére úgy, hogy  
 az elejére, és az oldalára is átérjen.

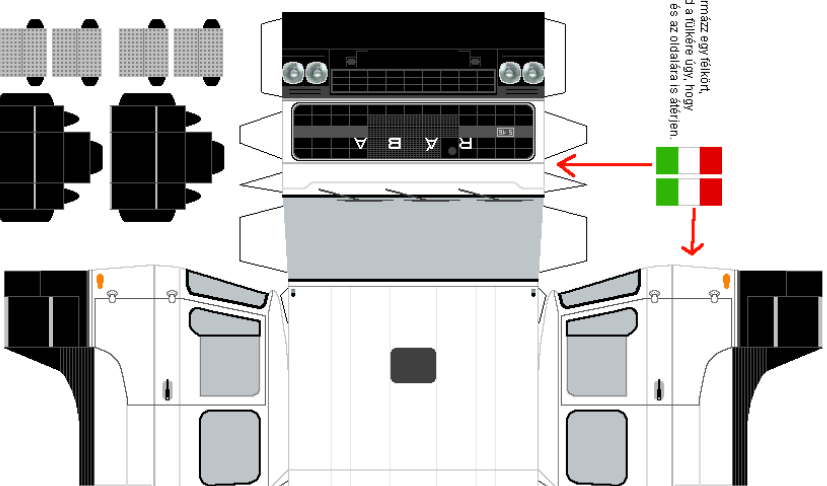
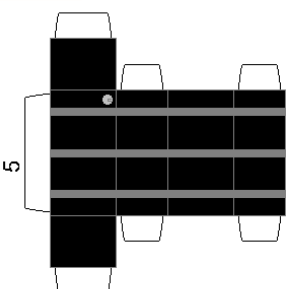
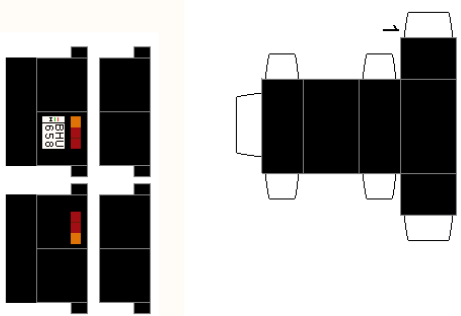

Há a lépcsőket is deáridán alkotod megcsinálni,  
 a lépcső helyét kivágod, és azokat az alkotászeket  
 beragasztod a helyére.

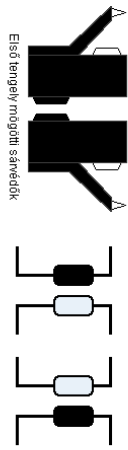
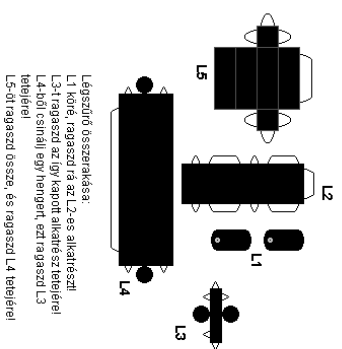

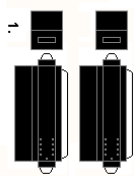
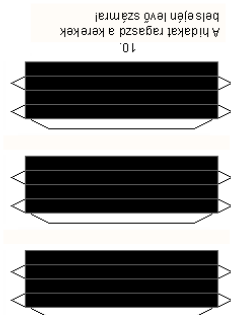
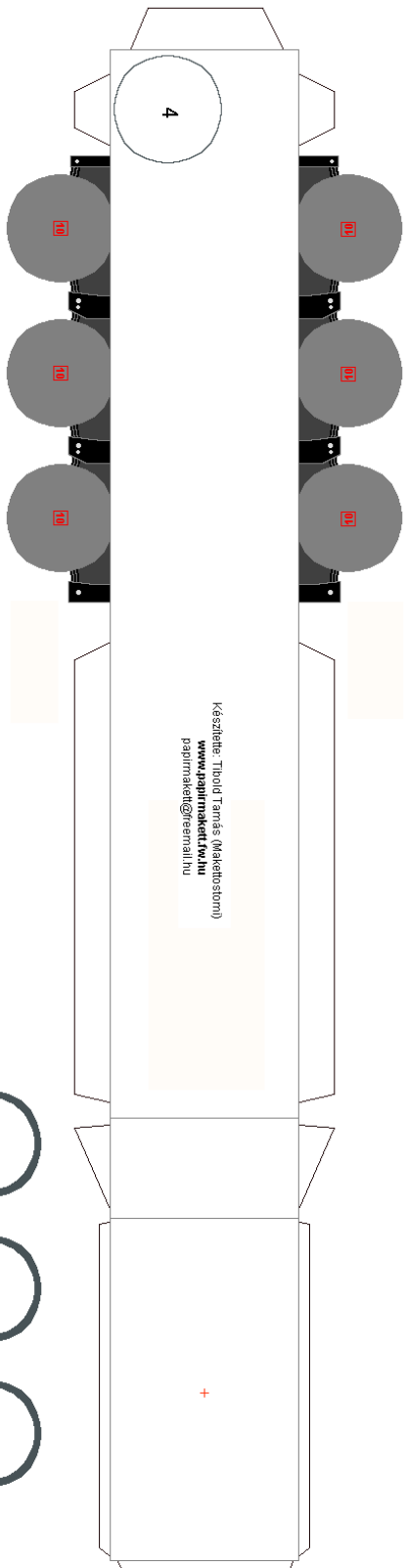

A kitámasztó/ábrákat ragaszd és sze-  
 ragaszd rájuk a lapokat, és ragaszd a helyükre!

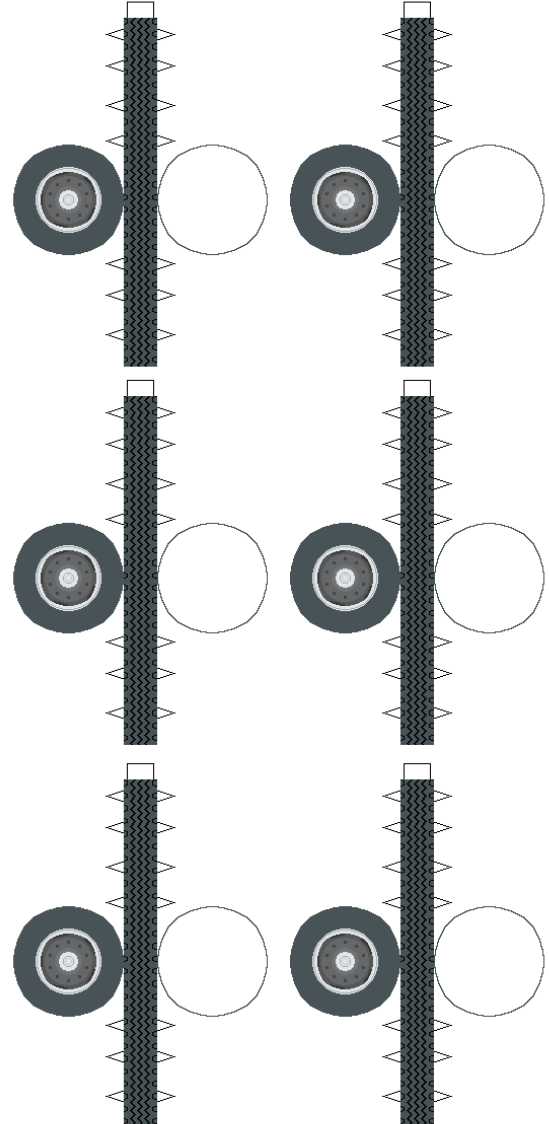
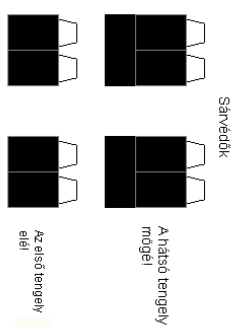
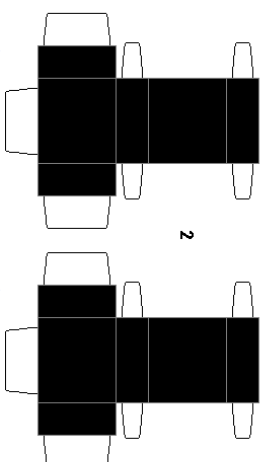
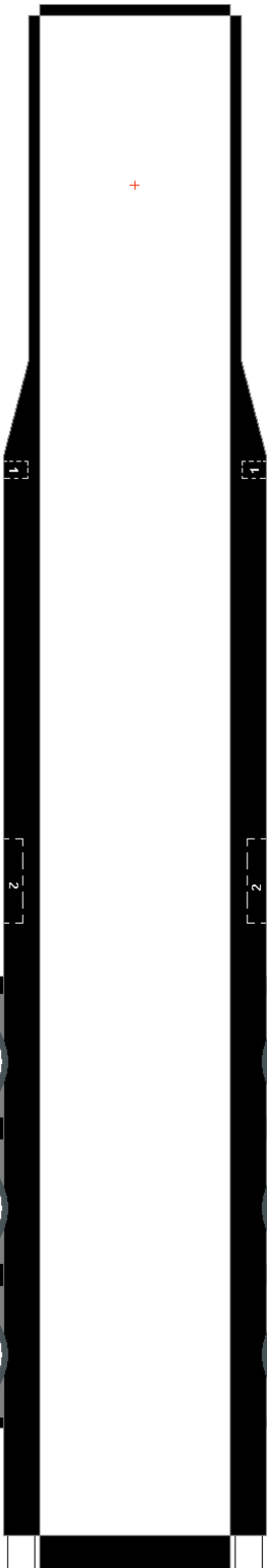

4  
 pótkerek

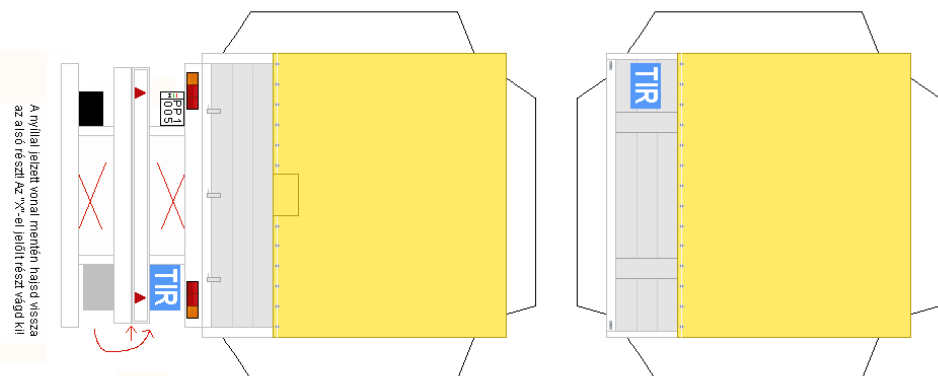
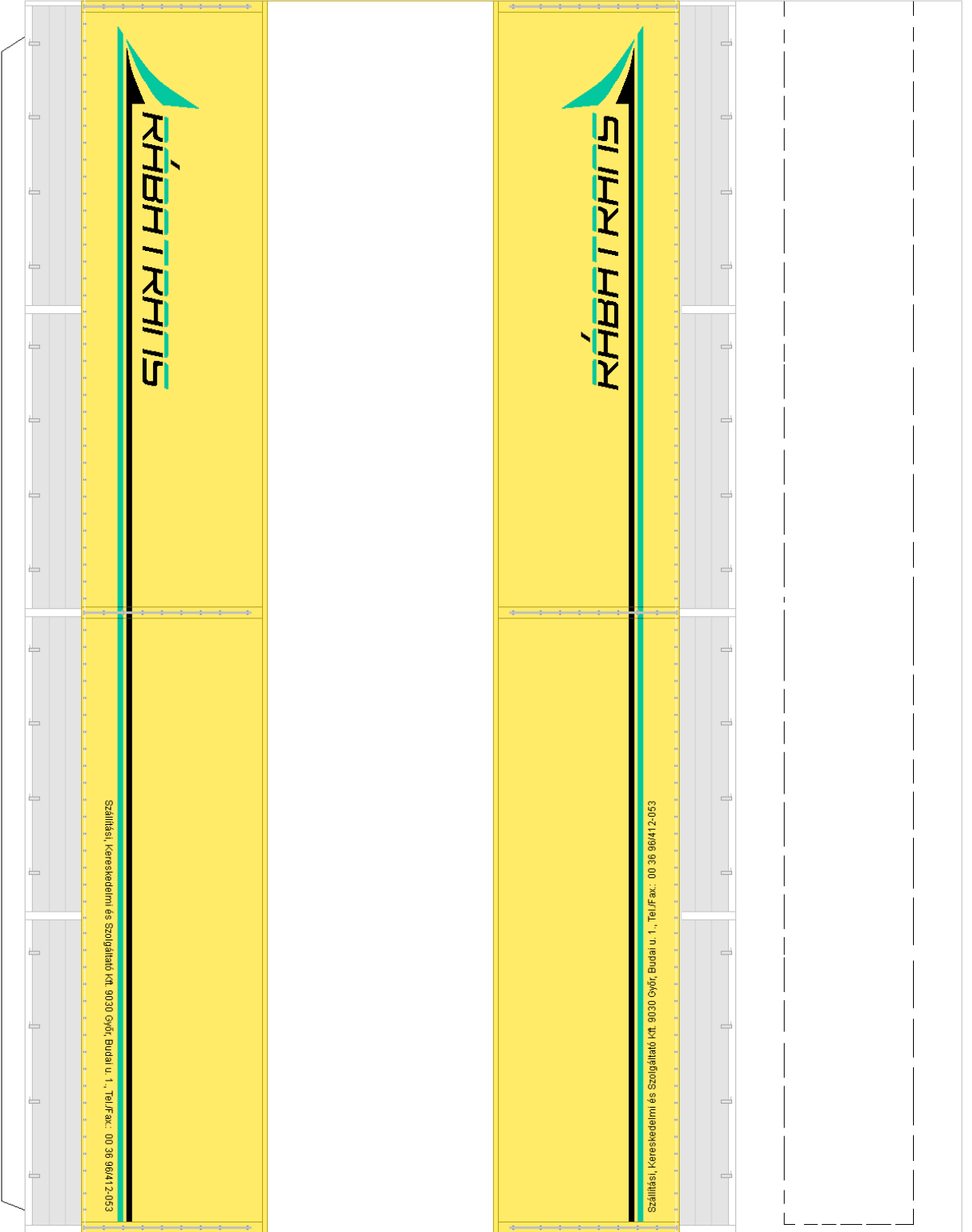

A nyíljal jelzett vonal mentén hajtsd vissza az alsó részt az 'X'-ek jelölt részét vedd ki!