

Olvasd el a ragasztási tanácsokat is!

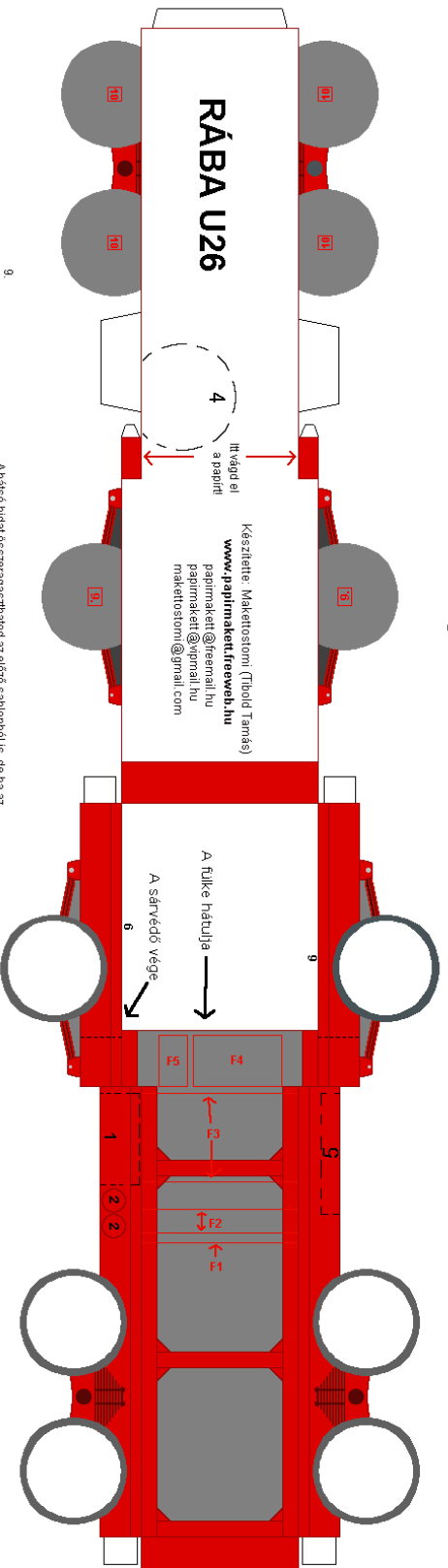

RÁBA U26

Készítette: Maketostomi (Tibold Tamás)
www.papimaketostomi.hu
 papimaket@freemall.hu
 papimaket@freemall.hu
 maketostomi@gmail.com

A fülke hátulja →
 A sárnyadó vége →

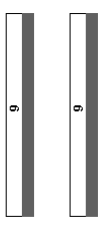

10
 Az előshidat ragaszd az első kerékek
 belső felén lévő piros leglátaptra!

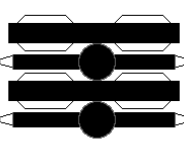
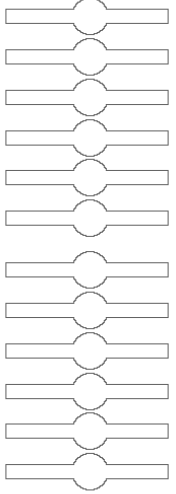
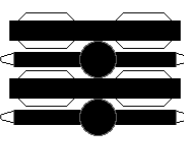
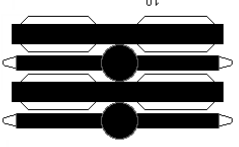

9
 Aláíráshatékalt ragaszd a kerékek belső felén lévő
 piros keréket!

Aláíráshidat összeragaszthatod az előző sablonból is, de ha az
 nem kényelmes, akkor ezeket 6-6-ot összeragasztasz egymással,
 a két végükre meg fűrészelőd a fekete részeket, és ugyanazt az eredményt kapod!

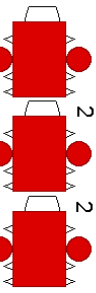

Aláíráshidatból 21 a vázat a megfelelően ragaszd fel,
 egyet mindig a vázati pontszámokon a 2 tartály helyére!

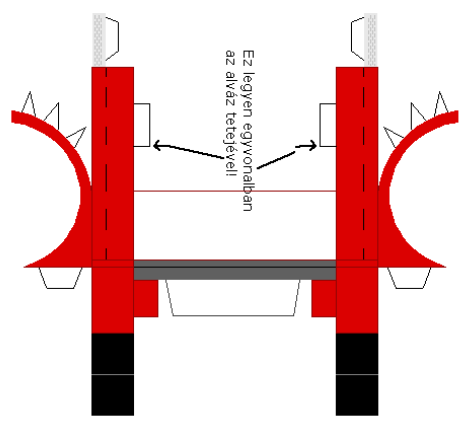
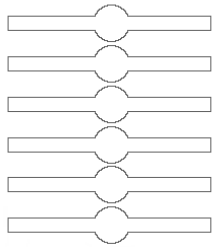
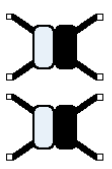
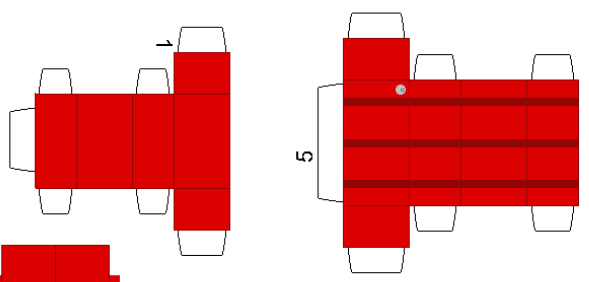

Ez legyen egyen alban
 az alváz tetejével!

